

ΜΠΟΥΤΟΝΙΕΡΕΣ

Σειρά DT607

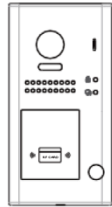

DT607/ID/FE-S1

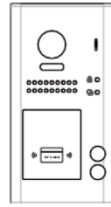

DT607/ID/FE-S2

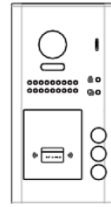

DT607/ID/FE-S3

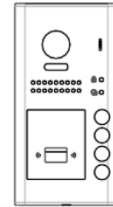

DT607/ID/FE-S4

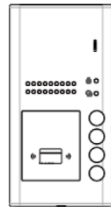

DT607A/ID-S4

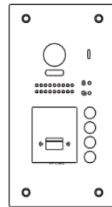

DT607F/ID/FE-S4

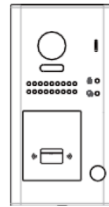

DT607C-S1

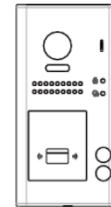

DT607C-S2

Μέρη & Λειτουργίες

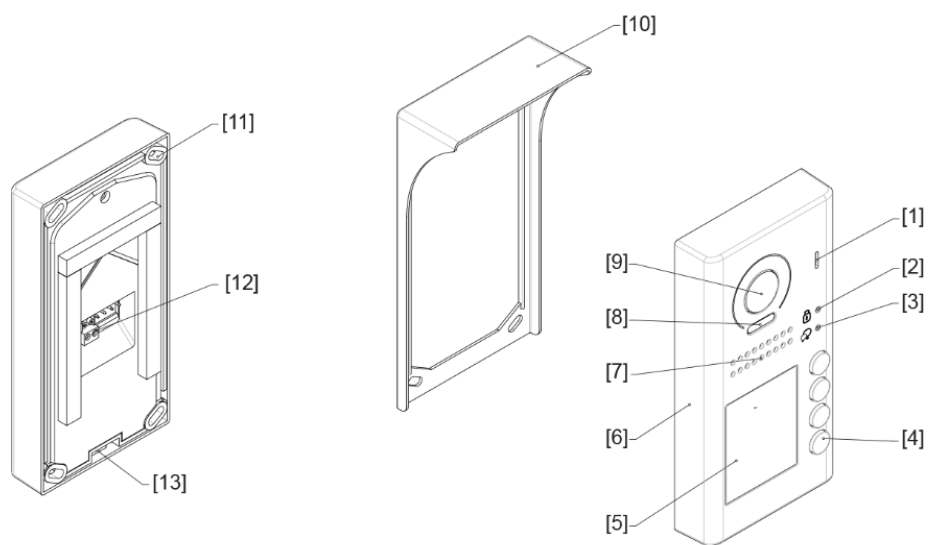

- 1 : Μικρόφωνο
- 2 : Ένδειξη ξεκλειδώματος
- 3 : Ένδειξη ομιλίας
- 4 : Πλήκτρα κλήσης
- 5 : Ταμπέλα με όνομα
- 6 : Μπροστινό πάνελ
- 7 : Μεγάφωνο
- 8 : Φωτάκι νυκτός
- 9 : Φακός κάμερας
- 10 : Βροχερό κάλυμμα
- 11 : Άγκιστρο στήριξης
- 12 : Θύρα σύνδεσης
- 13 : Υποδοχή βίδας

Περιγραφή τερματικών

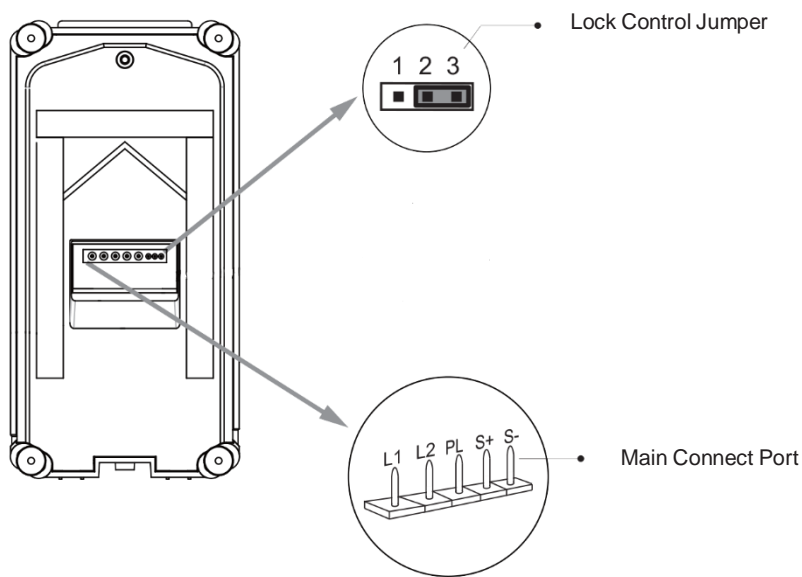

Lock Control Jumper: Επιλογή τρόπου ξεκλειδώματος με ή χωρίς τη χρήση εξωτερικού ρελέ

Main Connect Port: Κλέμμα συνδέσεων

- **L1, L2:** Σύνδεση BUS, χωρίς πολικότητα
- **PL:** Επαφή για σύνδεση εξωτερικού τροφοδοτικού για το κυτρί
- **S+:** Έξοδος 12V +
- **S-:** Έξοδος 12V -

Χαρακτηριστικά

| | |
|--------------------------|--|
| Τροφοδοσία : | 24V DC |
| Κατανάλωση: | Αναμονή 0.8W, Λειτουργία 3W |
| Ανάλυση κάμερας: | Color CMOS, 2.0 Mega pixel 1/2.7" fisheye camera, 170° wide angle |
| Τροφοδοσία κλειδαριάς: | 12Vdc, 280mA (Internal Power) |
| Τοποθέτηση: | Επίτοιχη |
| Θερμοκρασία λειτουργίας: | -20°C ~ +55°C |
| Προστασία: | IP54 |
| Καλωδίωση: | 2 καλωδίων, χωρίς πολικότητα |
| Διαστάσεις: | 220(H)×119(W)×52(D)mm |

Τοποθέτηση

Προτεινόμενο ύψος τοποθέτησης 145~160cm.

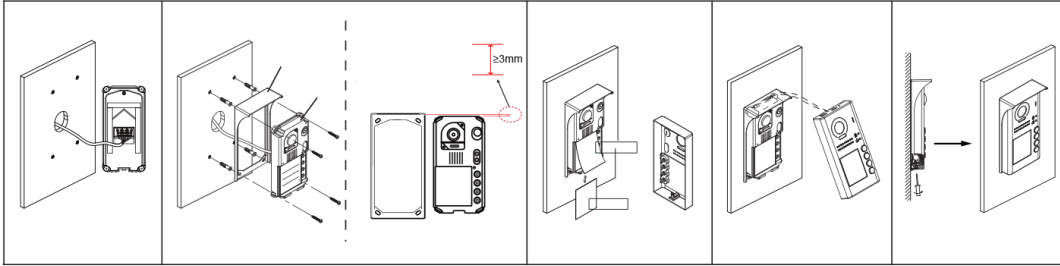

Λειτουργίες Ξεκλειδώματος

Ξεκλείδωμα με κάρτα

Όταν η καταχωρημένη κάρτα χρήστη έχει εμφανιστεί στο παράθυρο της κάρτας ταυτότητας, η ενδεικτική λυχνία ΞΕΚΛΕΙΔΩΜΑ ανάβει, ακούγεται ο βομβητής και η κλειδαριά ξεκινά να λειτουργεί.

- Εάν εμφανιστεί η εξουσιοδοτημένη κάρτα χρήστη, ο βομβητής θα ακούγεται με ήχο + και η ένδειξη ΞΕΚΛΕΙΔΩΜΑ θα ανάψει.
- Εάν εμφανιστεί η μη εξουσιοδοτημένη κάρτα χρήστη, ο βομβητής θα ηχήσει με ήχο τρία μπιπ.

Ρυθμίσεις Λειτουργιών

Για να εκτελέσετε τις ρυθμίσεις για την λειτουργία που θέλετε, θα πρέπει να αφαιρέσετε το μπροστινό μεταλλικό πλαίσιο.

Κάθε λειτουργία υποδεικνύεται από την ενδεικτική λυχνία LED και από το ηχητικό σήμα του βομβητή.

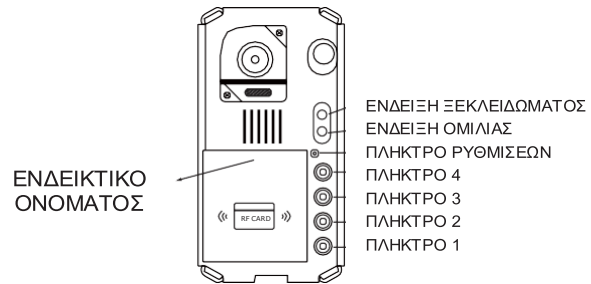

| Σειρά | ΛΕΙΤΟΥΡΓΙΕΣ | ΡΥΘΜΙΣΕΙΣ | ΠΡΟΕΠΙΛΕΓΜΕΝΗ ΤΙΜΗ |
|-------|--|--|-----------------------|
| 1 | Ρύθμιση διεύθυνσεως | 0~3 | 0 |
| 2 | Ρύθμιση λειτουργίας κλήσης | Standard/Group calling mode | Standard calling mode |
| 3 | Ανάλυση κάμερας | Υψηλή/Χαμηλή | Υψηλή |
| 4 | Ρύθμιση τρόπου ξεκλειδώματος | Εφαρμογή/Διακοπή Τάσης | Εφαρμογή |
| 5 | Ρύθμιση χρόνου ξεκλειδώματος | 01 to 99 seconds | 1 seconds |
| 6 | Ρύθμιση φωτεινότητας ονομάτων | On/Off/Auto | On |
| 7 | Ρύθμιση λειτουργίας led στην νυχτερινή προβολή | On/Off/Auto | Auto |
| 8 | Ρύθμιση τόνου κουδουνίσματος | Ένας ήχος Συνεχόμενος ήχος/Χωρίς ήχο | Ένας ήχος |
| 9 | Ρύθμιση προβολής κάμερας | Λειτουργία εναλλαγής Λειτουργία Zoom Λειτουργία πλήρους οθόνης | Λειτουργία εναλλαγής |

Ρύθμιση Διευθύνσεων

Μπορούμε να ρυθμίσουμε συνολικά 4 διευθύνσεις.

Εργοστασιακά η διεύθυνση είναι 0

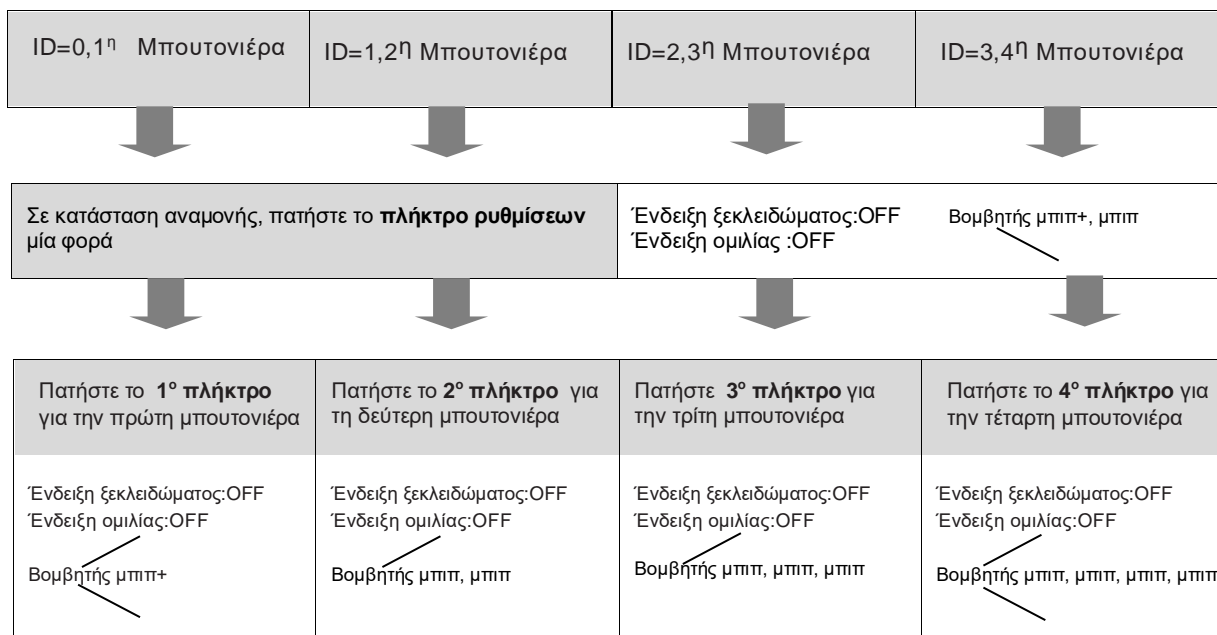

Εάν θέλετε να βγείτε από τη διαδικασία προγραμματισμού πατήστε το **πλήκτρο ρυθμίσεων** τέσσερις φορές.

Εάν δε γίνει καμία ενέργεια για 10 sec, θα βγείτε αυτόματα από τον προγραμματισμό.

Ρύθμιση της λειτουργίας κλήσης

Υπάρχουν δύο διαφορετικοί τρόποι λειτουργίας κλήσης, ο **Standard calling** και ο **Group calling**.

Ο εργοστασιακός τρόπος λειτουργίας είναι ο **Standard calling**

Κάθε πλήκτρο κλήσης θα ανταποκρίνεται σε διαφορετικές διευθύνσεις όταν έχει ρυθμιστεί σε διαφορετική λειτουργία κλήσης. Ανατρέξτε στα παρακάτω για περισσότερες πληροφορίες

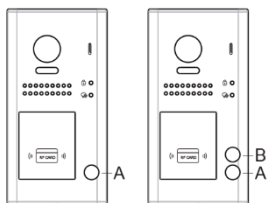

1. Standard calling mode (Address range 01-04 by default)

Πλήκτρο κλήσης A: Καλεί το monitor με διεύθυνση **01**

Πλήκτρο κλήσης B: Καλεί το monitor με διεύθυνση **02**

Πλήκτρο κλήσης C: Καλεί το monitor με διεύθυνση **03**

Πλήκτρο κλήσης D: Καλεί το monitor με διεύθυνση **04**

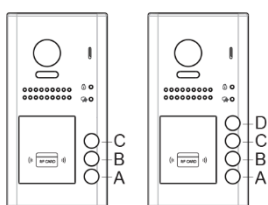

2. Group calling mode

Πλήκτρο κλήσης A: Καλεί όλα τα monitor με διεύθυνση 00~15. (Ένα monitor θα πρέπει να έχει διεύθυνση **00**)

Πλήκτρο κλήσης B, C, D: Καλεί όλα τα monitor με διεύθυνση 16~31. (Ένα monitor θα πρέπει να έχει διεύθυνση **16**)

Για να κάνετε αλλαγή των ρυθμίσεων :

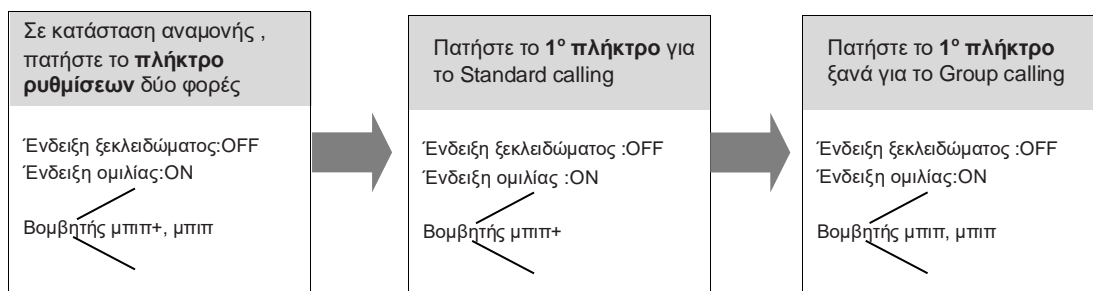

Εάν θέλετε να βγείτε από τη διαδικασία προγραμματισμού πατήστε το **πλήκτρο ρυθμίσεων** τρεις φορές.

Εάν δε γίνει καμία ενέργεια για 10 sec, θα βγείτε αυτόματα από τον προγραμματισμό.

Ρύθμιση ανάλυσης κάμερας

Η ανάλυση της κάμερας μπορεί να ρυθμιστεί ανά πάσα στιγμή, δηλαδή η ποιότητα της εικόνας στην οθόνη μπορεί να ρυθμιστεί σε υψηλό ή χαμηλό επίπεδο.

Η υψηλή ανάλυση είναι προεπιλογή. Για να αλλάξετε τη ρύθμιση, ακολουθήστε τα παρακάτω βήματα:

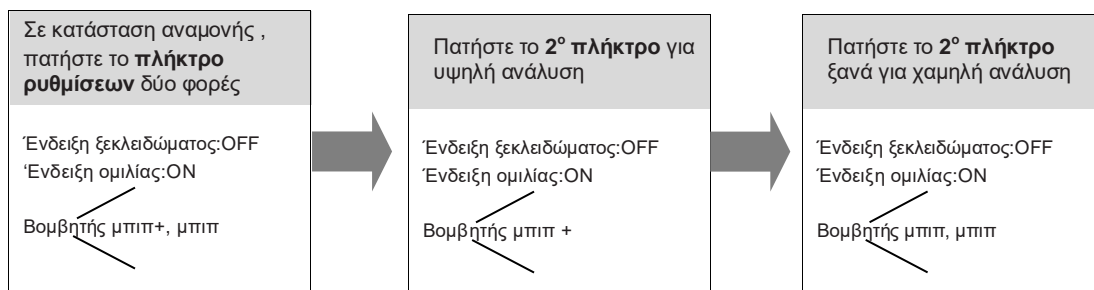

Εάν θέλετε να βγείτε από τη διαδικασία προγραμματισμού πατήστε το **πλήκτρο ρυθμίσεων** τρεις φορές.

Εάν δε γίνει καμία ενέργεια για 10 sec, θα βγείτε αυτόματα από τον προγραμματισμό.

Ρύθμιση τρόπου ξεκλειδώματος

Υπάρχουν 2 λειτουργίες ξεκλειδώματος, Normally opened (κανονικά ανοικτό) και Normally closed (κανονικά κλειστό).

Normally opened (κανονικά ανοικτό) είναι προεπιλογή. Για να αλλάξετε τη ρύθμιση, ακολουθήστε τα παρακάτω βήματα:

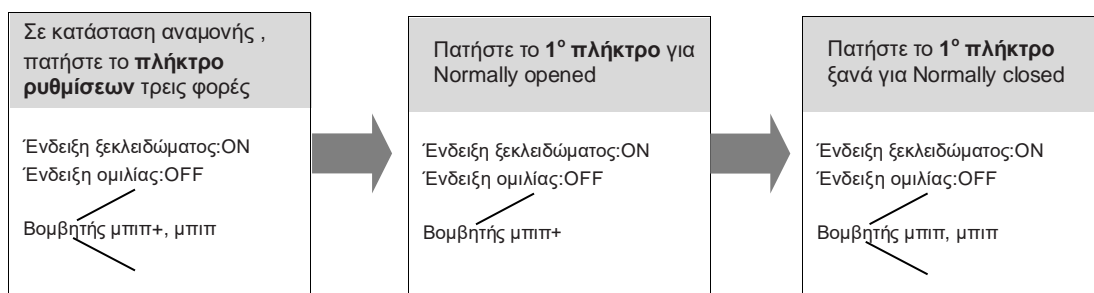

Εάν θέλετε να βγείτε από τη διαδικασία προγραμματισμού πατήστε το **πλήκτρο ρυθμίσεων** δύο φορές.

Εάν δε γίνει καμία ενέργεια για 10 sec, θα βγείτε αυτόματα από τον προγραμματισμό.

Ρύθμιση χρόνου ξεκλειδώματος

Από προεπιλογή, ο χρόνος ξεκλειδώματος είναι 1 δευτερόλεπτο, αλλά μπορεί να αλλάξει. Το εύρος ρυθμίσεων είναι 1s ~ 99s. Ακολουθήστε τα βήματα :

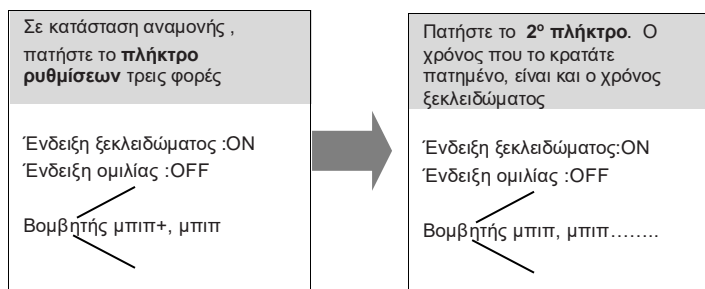

Εάν θέλετε να βγείτε από τη διαδικασία προγραμματισμού πατήστε το **πλήκτρο ρυθμίσεων** δύο φορές.

Εάν δε γίνει καμία ενέργεια για 10 sec, θα βγείτε αυτόματα από τον προγραμματισμό.

Ρύθμιση φωτεινότητας ονομάτων

Υπάρχουν τρεις λειτουργίες φωτισμού. **Μόνιμα on**, **Μόνιμα off** και **Αυτόματο**.

Εργοστασιακά είναι **Μόνιμα on**. Για να αλλάξετε τη ρύθμιση, ακολουθήστε τα παρακάτω βήματα:

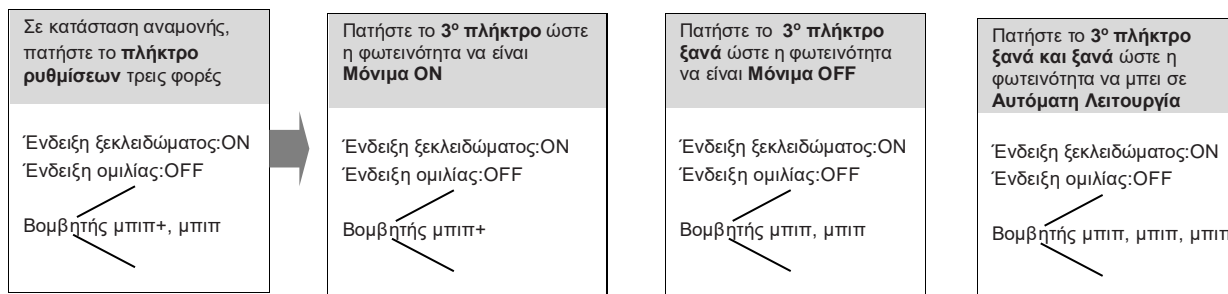

Εάν θέλετε να βγείτε από τη διαδικασία προγραμματισμού πατήστε το **πλήκτρο ρυθμίσεων** δύο φορές.

Εάν δε γίνει καμία ενέργεια για 10 sec, θα βγείτε αυτόματα από τον προγραμματισμό.

Ρύθμιση Λειτουργίας των LED στη νυχτερινή προβολή

Υπάρχουν τρεις τρόποι λειτουργίας του φωτισμού, **Μόνιμα on**, **Μόνιμα off** και **Αυτόματο**. Εργοστασιακά είναι στην αυτόματη λειτουργία.

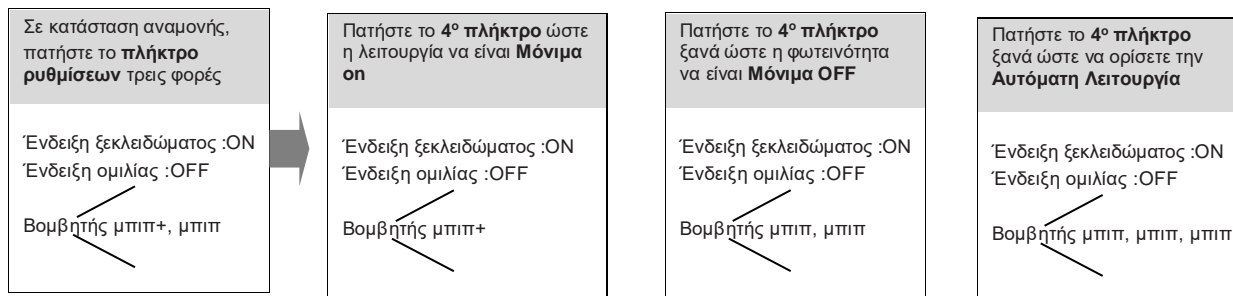

Εάν θέλετε να βγείτε από τη διαδικασία προγραμματισμού πατήστε το **πλήκτρο ρυθμίσεων** δύο φορές.

Εάν δε γίνει καμία ενέργεια για 10 sec, θα βγείτε αυτόματα από τον προγραμματισμό.

Ρύθμιση τόνου κουδουνίσματος

Υπάρχουν τρεις επιλογές ήχου κλήσης: **Ένας ήχος**, **Συνεχόμενος ήχος**, **Χωρίς ήχο κλήσης**. Εργοστασιακά είναι ο ένας ήχος. Για να αλλάξετε τη ρύθμιση, ακολουθήστε τα παρακάτω βήματα:

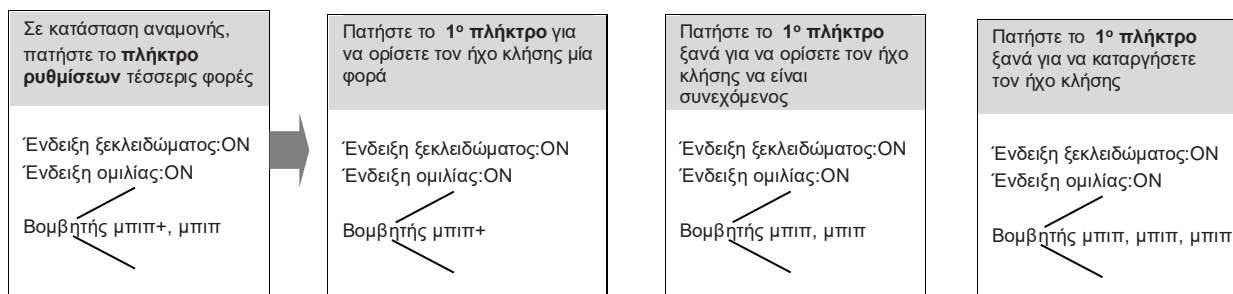

Εάν θέλετε να βγείτε από τη διαδικασία προγραμματισμού πατήστε το **πλήκτρο ρυθμίσεων** μία φορά.

Εάν δε γίνει καμία ενέργεια για 10 sec, θα βγείτε αυτόματα από τον προγραμματισμό.

Ρύθμιση προβολής κάμερας

ΟΤΑΝ ΓΙΝΕΤΑΙ ΚΛΗΣΗ ΣΤΟ MONITOR

Όταν γίνεται κλήση από την μπουτονιέρα στην οθόνη του monitor, υπάρχουν τρεις τρόποι απεικόνισης: **Λειτουργία εναλλαγής, λειτουργία Zoom mode και λειτουργία πλήρης οθόνης.**

Λειτουργία εναλλαγής: Όταν γίνεται κλήση στο monitor, θα γίνεται εναλλαγή στην απεικόνιση κάθε 5sec από πλήρης οθόνη σε λειτουργία Zoom

Λειτουργία Zoom: Όταν γίνεται κλήση στο monitor, η απεικόνιση θα είναι σε πλήρη οθόνη για 5sec και θα κάνει εναλλαγή σε λειτουργία Zoom

Λειτουργία πλήρης οθόνης: Όταν γίνεται κλήση στο monitor, η απεικόνιση θα είναι πάντα σε λειτουργία πλήρης οθόνης.

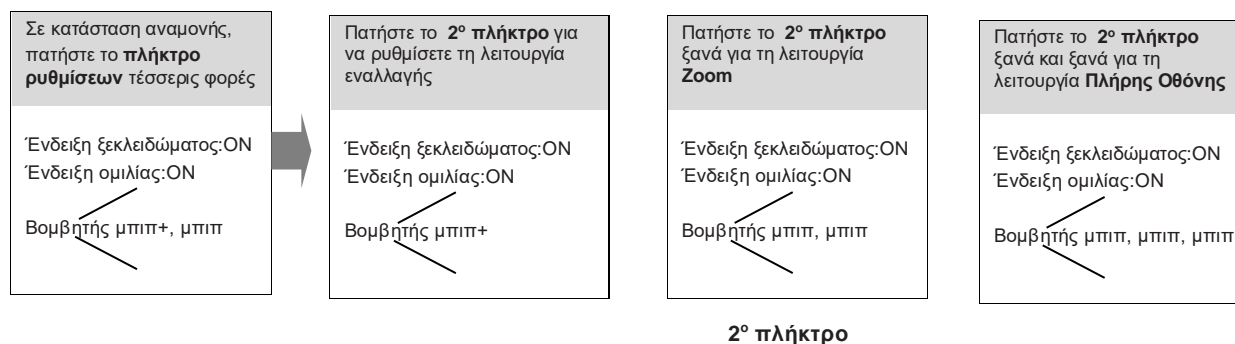

Εάν θέλετε να βγείτε από τη διαδικασία προγραμματισμού πατήστε το **πλήκτρο ρυθμίσεων** μία φορά.

Εάν δε γίνει καμία ενέργεια για 10 sec, θα βγείτε αυτόματα από τον προγραμματισμό.

ΟΤΑΝ ΑΠΑΝΤΑΤΕ ΣΤΗΝ ΚΛΗΣΗ

Μπορείτε να ενεργοποιήσετε ή να απενεργοποιήσετε την εναλλαγή απεικόνισης, όταν απαντάτε στην κλήση

Λειτουργία Zoom: Όταν απαντάτε στην κλήση, η απεικόνιση θα εμφανιστεί σε λειτουργία πλήρης οθόνης για 5sec και θα αλλάξει σε λειτουργία Zoom.

Λειτουργία πλήρης οθόνης: Όταν απαντάτε στην κλήση, η απεικόνιση θα εμφανιστεί σε λειτουργία Zoom για 5sec και θα αλλάξει σε λειτουργία πλήρης οθόνης.

Εργοστασιακά είναι ενεργοποιημένη η λειτουργία εναλλαγής.

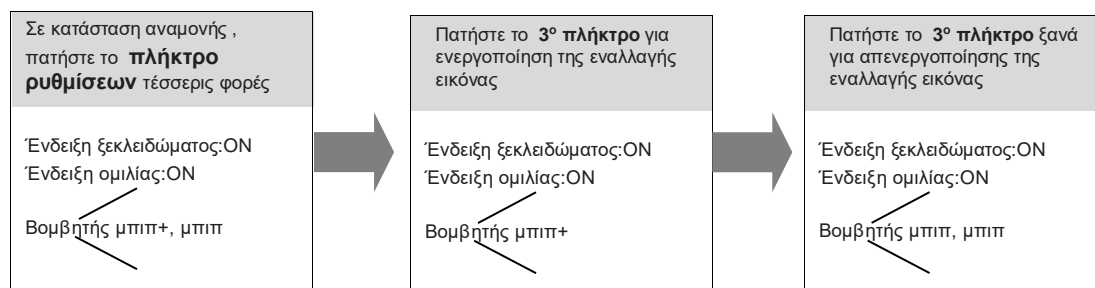

Εάν θέλετε να βγείτε από τη διαδικασία προγραμματισμού πατήστε το **πλήκτρο ρυθμίσεων** μία φορά.

Εάν δε γίνει καμία ενέργεια για 10 sec, θα βγείτε αυτόματα από τον προγραμματισμό.

Καταχώρηση καρτών

- Μπορείτε να καταχωρίσετε μέχρι και 320 κάρτες χρήστη από την μπουτονιέρα
- Υπάρχουν δύο κύριες κάρτες, μία κάρτα MASTER CARD ADD και μία κάρτα MASTER CARD DELETE. Όταν είναι καταχωρημένες νέες κάρτες master, οι παλιές κάρτες master ακυρώνονται αυτόματα
- Η απόσταση ανάγνωσης κάρτας είναι μικρότερη από 3cm.
- Οι κύριες κάρτες είναι απαραίτητες όταν προσθέτετε ή διαγράφετε κάρτες χρηστών. Φυλάξτε τις καλά για μελλοντική χρήση.
- EM card, 125kHz.

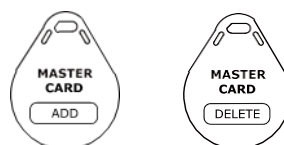

ΠΡΟΓΡΑΜΜΑΤΙΣΜΟΣ ΚΥΡΙΩΝ ΚΑΡΤΩΝ

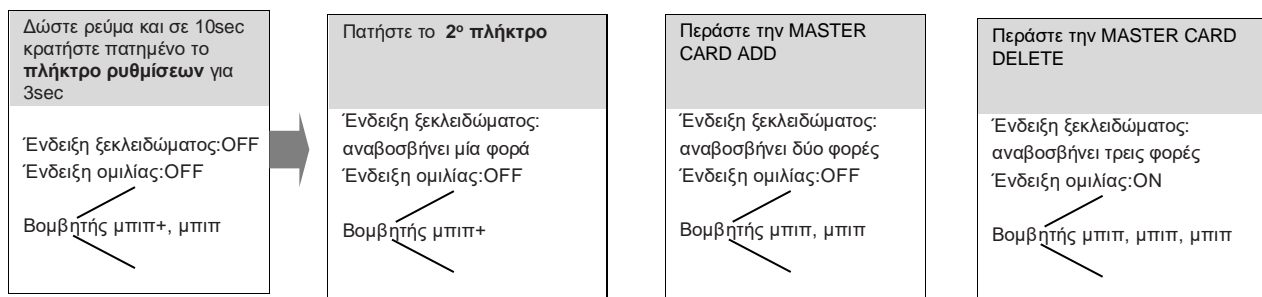

Η ένδειξη LED_NAME θα αναβοσβήνει πάντα μέχρι να βγει από την εξουσιοδοτημένη λειτουργία της κύριας κάρτας.

Εάν δε γίνει καμία ενέργεια για 10 sec, θα βγείτε αυτόματα από τον προγραμματισμό.

ΠΡΟΣΘΗΚΗ ΚΑΡΤΩΝ

Για να προσθέσετε κάρτα χρήστη, θα πρέπει η πρόσβαση να γίνεται από την μπουτονιέρα

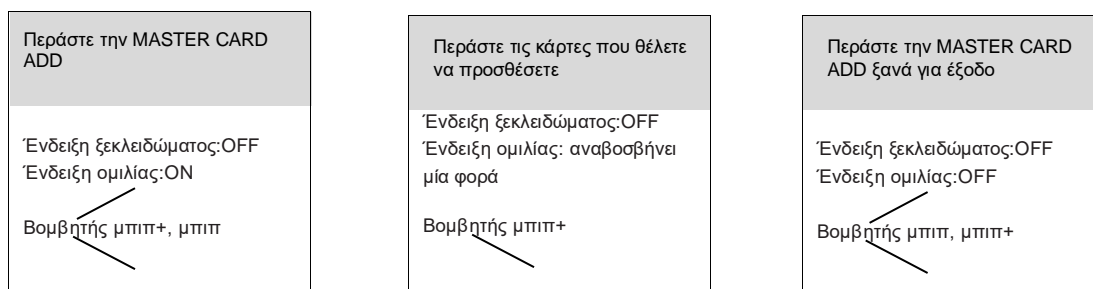

Εάν δε γίνει καμία ενέργεια για 10 sec, θα βγείτε αυτόματα από τον προγραμματισμό.

ΔΙΑΓΡΑΦΗ ΚΑΡΤΩΝ:

Για να προσθέσετε κάρτα χρήστη, θα πρέπει η πρόσβαση να γίνεται από την μπουτονιέρα

| |
|---|
| Περάστε τη MASTER CARD DELETE |
| Ένδειξη ξεκλειδώματος: ON Ένδειξη ομιλίας: OFF |
| Βομβητής μπιπ+ μπιπ |

| |
|---|
| Περάστε τις κάρτες που θέλετε να διαγράψετε |
| Ένδειξη ξεκλειδώματος: αναβοσβήνει μία φορά Ένδειξη ομιλίας: OFF |
| Βομβητής μπιπ+ |

| |
|--|
| Περάστε την MASTER CARD DELETE ξανά για έξοδο |
| Ένδειξη ξεκλειδώματος: OFF Ένδειξη ομιλίας: OFF |
| Βομβητής μπιπ, μπιπ+ |

Εάν δε γίνει καμία ενέργεια για 10 sec, θα βγείτε αυτόματα από τον προγραμματισμό.

ΔΙΑΓΡΑΦΗ ΟΛΩΝ ΤΩΝ ΚΑΡΤΩΝ

Για να προσθέσετε κάρτα χρήστη, θα πρέπει η πρόσβαση να γίνεται από την μπουτονιέρα

Στο βήμα 3, η ένδειξη UNLOCK & TALK θα αναβοσβήνει κάθε φορά μέχρι να ολοκληρωθεί η μορφοποίηση.

Όταν ολοκληρωθεί η μορφοποίηση, η ένδειξη ΞΕΚΛΕΙΔΩΜΑ & ΟΜΙΛΙΑ θα απενεργοποιηθεί, θα ακουστεί η ένδειξη "μπιπ+" και θα βγει αυτόματα από τη ρύθμιση

| |
|---|
| Περάστε τη MASTER CARD DELETE |
| Ένδειξη ξεκλειδώματος: ON Ένδειξη ομιλίας: OFF |
| Βομβητής μπιπ+, μπιπ |

| |
|--|
| Περάστε τη MASTER CARD ADD |
| Ένδειξη ξεκλειδώματος: ON Ένδειξη ομιλίας: ON |
| Βομβητής μπιπ+, μπιπ |

| |
|---|
| Περάστε τη MASTER CARD ADD ξανά |
| Ένδειξη ξεκλειδώματος : αναβοσβήνει για λίγο Ένδειξη ομιλίας: αναβοσβήνει για λίγο |
| Βομβητής μπιπ |

Εάν δε γίνει καμία ενέργεια για 10 sec, θα βγείτε αυτόματα από τον προγραμματισμό.

Σύνδεση ηλεκτρικής κλειδαριάς

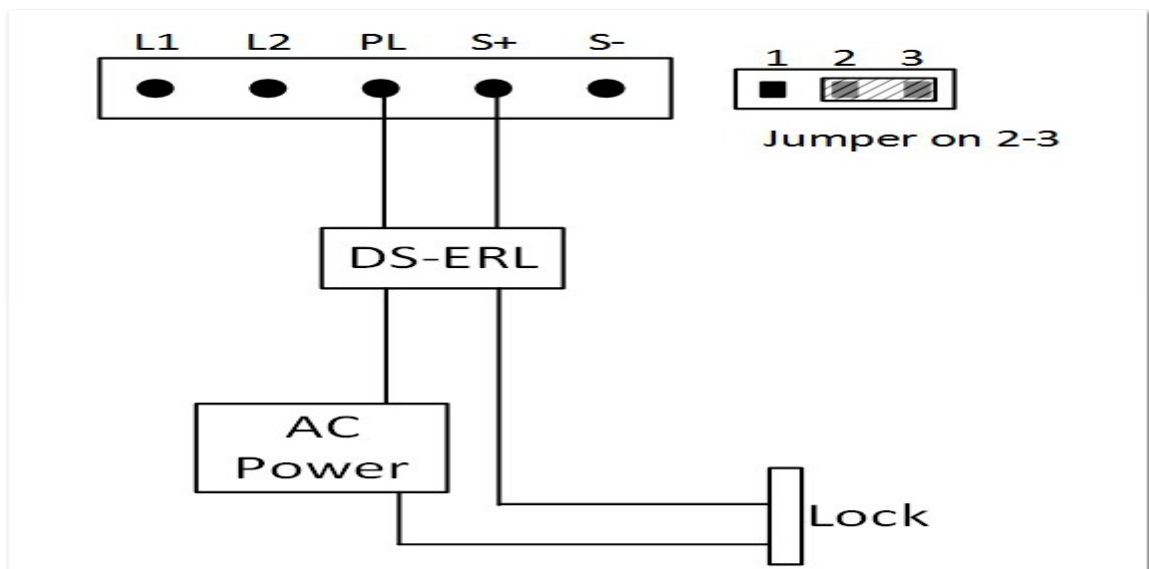
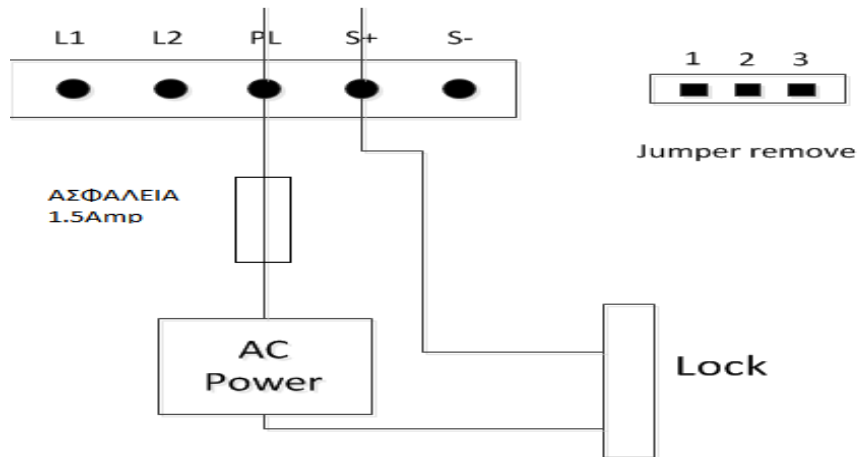

Ο σχεδιασμός και οι προδιαγραφές μπορεί να αλλάξουν χωρίς ειδοποίηση στον χρήστη. Δικαιώματα για ερμηνεία και πνευματικά δικαιώματα του manual έχουν διατηρηθεί.