

2 WIRE INTERCOM SYSTEM

SB DT472-D7

7" COLOR TFT MONITOR

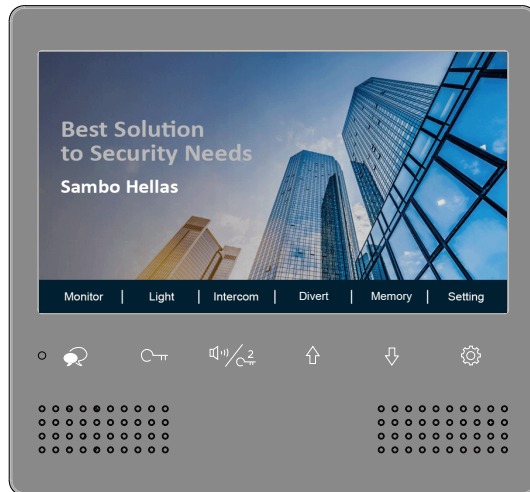

- Διαβάστε προσεκτικά τις οδηγίες πριν χρησιμοποιήσετε το προϊόν.
- Οι εικόνες και τα σχεδιαγράμματα των οδηγιών μπορεί να διαφέρουν από το προϊόν.

1. Λειτουργίες

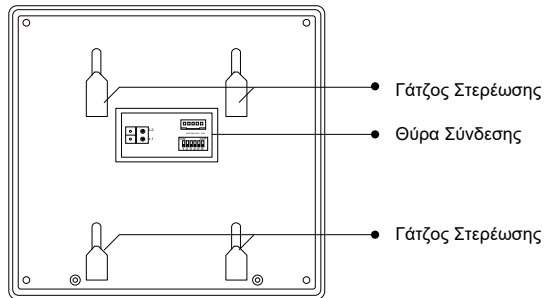
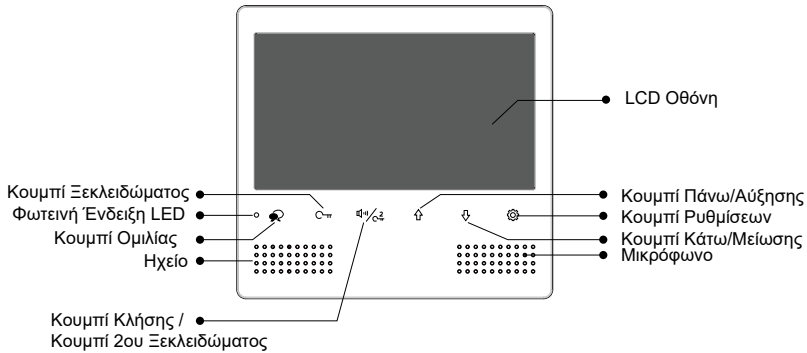

Λειτουργίες Πλήκτρων

LCD Οθόνη	Εμφανίζει τον επισκέπτη.
Κουμπί Πάνω/Αύξησης	Πατήστε για να αυξήσετε κάποια τιμή.
Κουμπί Ρυθμίσεων	Πατήστε για να μπείτε στις ρυθμίσεις.
Κουμπί Κάτω/Μείωση	Πατήστε για να μειώσετε κάποια τιμή.
Μικρόφωνο	Μικρόφωνο για επικοινωνία με επισκέπτη.
Κουμπί Ξεκλειδώματος	Πατήστε για να ανοίξετε την πόρτα.
Φωτεινή Ένδειξη LED	Ένδειξη κατάστασης του monitor.
Κουμπί Ομιλίας / Monitor	Πατήστε για να επικοινωνήσετε με τον επισκέπτη. Πατήστε για να δείτε από την κάμερα σε κατάσταση αναμονής.
Ηχείο	Ηχείο για επικοινωνία με επισκέπτη.
Κουμπί Κλήσης / Κουμπί 2ου Ξεκλειδώματος	Σε κατάσταση αναμονής πατήστε το Κουμπί Κλήσης για να ενεργοποιήσετε την εσωτερική κλήση. Κατά την διάρκεια της κλήσης πατήστε ξανά το κουμπί για να ανοίξετε την δεύτερη πόρτα.
Γάτζος Στερέωσης	Χρήση για στερέωση του monitor.
Θύρα Σύνδεσης	Τερματικό BUS.

Περιγραφή Τερματικού

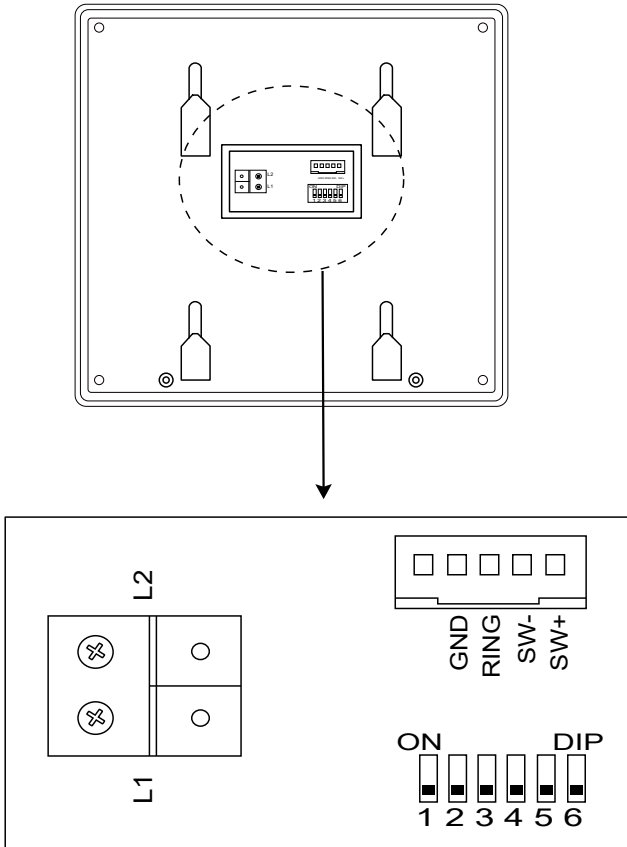

SW+,SW-: Θύρα σύνδεσης για έξτρα κουμπί κλήσης κουδουνιού.

RING,GND: Θύρα σύνδεσης για έξτρα buzzer.

L1,L2: Τερματικό BUS.

DIP switches: Συνολικά 6 bits μπορούν να ρυθμιστούν.

Bit1~Bit5: Χρήση για ρύθμιση Κωδικών Χρηστών.

Bit6: Τερματισμός γραμμής.

2. Εγκατάσταση

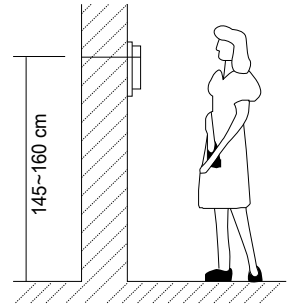
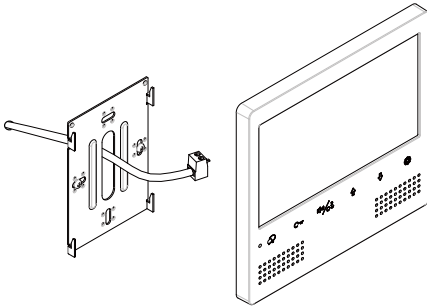

Βιδώστε την Βάση Στερέωσης στον τοίχο αφού περάσετε τα καλώδια από την εσοχή της Βάσης.

Συνδέστε το σύστημα σύμφωνα με τις Συνδεσμολογίες (δείτε παρακάτω) και στερεώστε το monitor στην Βάση.

3. Μενού

Πατήστε το κουμπί Ρυθμίσεις ή τα κουμπιά Πάνω/Κάτω σε κατάσταση αναμονής και θα εμφανιστεί το μενού:

Ημερομηνία και ώρα.



Εικόνα

Πατήστε για να δείτε από την κάμερα.

Φώτα

Πατήστε για να ανάψετε τα φώτα στην σκάλα μέσω RLC.

Ενδοεπικοινωνία

Πατήστε για να μπειτε στις επιλογές ενδοεπικοινωνίας

Ρυθμίσεις

Πατήστε για να ανοίξετε τις ρυθμίσεις.

Μνήμη







Πατήστε για αναπαραγωγή εικόνας ή βίντεο από τις πόρτες.

Εκτροπή

Πατήστε για να ενεργοποιήσετε την λειτουργία Εκτροπής

- * 1. Αν θέλετε να ενεργοποιήσετε την **Εκτροπή** και την **Μνήμη**, θα πρέπει να συνδέσετε στο σύστημα ένα DT-IPG.
- 2. Ημερομηνία και ώρα: Μπορείτε επίσης να συγχρονίσετε την ώρα του συστήματος μέσω του ρολογιού του server. Συμβουλευτείτε το αντίστοιχο manual για λεπτομερείς οδηγίες.

4. Βασική Λειτουργία Ξεκλειδώματος Πόρτας



1. Πατώντας το κουδούνι, το Monitor χτυπάει και η οθόνη εμφανίζει τους επισκέπτες από την κάμερα.
2. Πατήστε το κουμπί  Ομιλίας/Monitor στο monitor και μπορείτε να επικοινωνήσετε hands-free με τον επισκέπτη για 90 δευτερόλεπτα. Αφού τελειώσετε την επικοινωνία σας πατήστε ξανά το κουμπί Ομιλίας/Monitor. Αν δεν απαντηθεί η κλήση του κουδουνιού η οθόνη θα σβήσει αυτόματα μετά από 40 δευτερόλεπτα.
3. Καθώς μιλάτε πατήστε το κουμπί  Ξεκλειδώματος για να ανοίξετε την πόρτα. Αν δύο κλειδαριές είναι συνδεδεμένες στην ίδια κάμερα (εξωτερική και εσωτερική πόρτα) πατήστε το κουμπί  2ου Ξεκλειδώματος για να ανοίξετε την δεύτερη κλειδαριά
4. Όταν το monitor είναι σε κατάσταση αναμονής, πατήστε το κουμπί  Ομιλίας/Monitor για να ανοίξει η κάμερα. Σε περίπτωση που έχετε πολλαπλές κάμερες σε πόρτες μπορείτε να χρησιμοποιήσετε τα κουμπιά  /  για να περιηγηθείτε στις κάμερές σας.



5. Λειτουργία Ενδοεπικοινωνίας

Υπάρχει δυνατότητα να γίνει κλήση μεταξύ monitors που είναι στο ίδιο δωμάτιο, στο ίδιο δίκτυο ή να καλέσετε το Monitor Φύλακα. Ακολουθείστε τα βήματα για τις λειτουργίες:

Κλήση monitor στο ίδιο δίκτυο

- (1) Όταν το monitor είναι σε κατάσταση αναμονής, πατήστε το κουμπί  Κλήσης / 2ο Ξεκλείδωμα για να μπειτε στο μενού Ενδοεπικοινωνιών.
- (2) Πατήστε το κουμπί  **Κλήσης / 2ο Ξεκλείδωμα** ξανά για να μπειτε στο μενού Κλήση Ενδοεπικοινωνίας.
- (3) Επιλέξτε τον αριθμό του κτηρίου και του δωματίου που θέλετε και πατήστε το κουμπί  **Ομιλία/Monitor** για να καλέσετε τον αντίστοιχο χρήστη.
- (4) Κλήση Ενδοεπικοινωνίας. Αν η κλήση απαντηθεί ενεργοποιείται η ενδοεπικοινωνία.

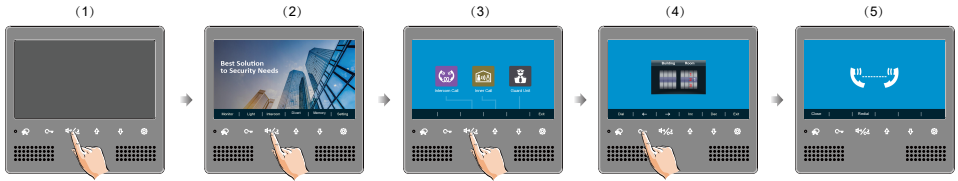

*Σημείωση:

1. Πατήστε το κουμπί **Κλήση / 2ο Ξεκλείδωμα** σε κατάσταση αναμονής για να μπείτε στο μενού ενδοεπικοινωνίας.
2. Αν έχετε συνδέσει DT-IPG στο σύστημα, τότε το σύστημα δέχεται 4 ψηφία αριθμού κτηρίου και 4 ψηφία αριθμού δωματίου. Αν δεν έχετε συνδέσει DT-IPG δέχεται μόνο 2 ψηφία αριθμού δωματίου, από 01 έως 32.
3. Όταν μπείτε επιφάνεια πληκτρολόγησης αριθμού το monitor θα δείχνει τον τελευταίο αριθμό που καλέστηκε.
4. Οι αριθμοί κτηρίου και δωματίων πρέπει να είναι 4 (πχ 5678) ή 2 (πχ 89) χωρίς κάποιο κενό ανάμεσα τους (πχ 12 3), αλλιώς το σύστημα θα βγάλει σφάλμα.

Κλήση monitor στον ίδιο χώρο

- (1) Πατήστε το κουμπί **Κλήση/2ο Ξεκλείδωμα** για να μπείτε στο μενού ενδοεπικοινωνίας.
- (2) Πατήστε το κουμπί **Πάνω** για να ενεργοποιήσετε την **Εσωτερική κλήση**.
- (3) Εσωτερική κλήση. Όλα τα άλλα monitor που είναι στον ίδιο χώρο θα κληθούν ταυτόχρονα και όποιο monitor απαντήσει πρώτο θα ξεκινήσει την κλήση και τα υπόλοιπα θα σταματήσουν να χτυπάνε (η κλήση θα σταματήσει μετά από 30 δευτερόλεπτα αν δεν απαντηθεί).



Κλήση monitor Φύλακα

- (1) Πατήστε το κουμπί **Κλήση/2ο Ξεκλείδωμα** για να μπείτε στο μενού ενδοεπικοινωνίας.
- (2) Πατήστε το κουμπί **Κάτω** για να ενεργοποιήσετε την **κλήση monitor Φύλακα**.
- (3) Κλήση monitor Φύλακα. Όταν απαντηθεί η κλήση θα ξεκινήσει η συνομιλία.



6. Φώτα Σκάλας

Σημείωση: Τα φώτα της σκάλας θα πρέπει να είναι συνδεδεμένα στο σύστημα και αυτή η λειτουργία θα πρέπει να υποστηρίζεται από ένα RLC.

Συμβουλευτείτε το αντίστοιχο manual για λεπτομερείς οδηγίες.

Πατήστε το κουμπί Ξεκλείδωμα για να ανάψετε τα φώτα της σκάλας. Τα φώτα θα παραμείνουν ανοιχτά για 1 λεπτό και μετά θα σβήσουν.



*Πατήστε το κουμπί Ξεκλείδωμα ξανά για να σβήσετε τα φώτα.

7. Μνήμη

Μπορείτε να αναπαράγετε τις αποθηκευμένες εικόνες και βίντεο στο monitor.

Μπορείτε επίσης να τα διαγράψετε ακολουθώντας τα παρακάτω βήματα:

(1) Όταν το monitor βρίσκεται σε κατάσταση αναμονής πατήστε στο κουμπί **Ρυθμίσεις**.

(2) Πατήστε το κουμπί **Κάτω** για να μπειτε στο μενού **Μνήμη**.

(3) Πατήστε το κουμπί **Ομιλία/Monitor** για να ενεργοποιήσετε την **Διαγραφή** αρχείου, και θα εμφανιστεί ένα "?" στην οθόνη.

(4) Πατήστε το κουμπί **Ομιλία/Monitor** ξανά για να διαγράψετε την εικόνα/βίντεο.

(5) Επιτυχημένη διαγραφή αρχείου.

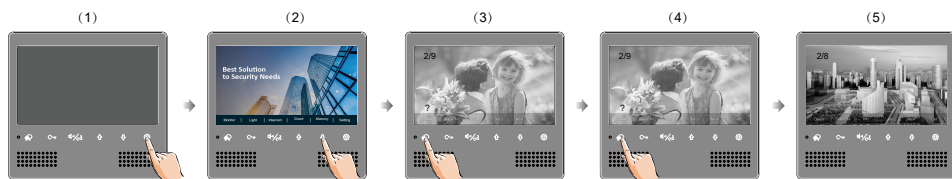



8. Εκτροπή Κλήσης

Η κλήση από το κουδούνι μπορεί να εκτραπεί στο κινητό σας. Αυτή η λειτουργία μπορεί να ενεργοποιηθεί μόνο με την ύπαρξη IPG.

Υπάρχουν τρεις τρόποι λειτουργίας

- 1. Χωρίς εκτροπή:** Οι κλήσεις του κουδουνιού δεν θα έρχονται στο κινητό.
- 2. Εκτροπή αν δεν υπάρξει απάντηση:** Αν κανείς δεν απαντήσει το κουδούνι μέσα σε 30 δευτερόλεπτα, θα γίνει εκτροπή στο κινητό.
Σε αυτή την λειτουργία το monitor θα σβήσει μετά την επιτυχής εκτροπή αλλά μπορείτε ακόμα να το χρησιμοποιήσετε κανονικά.
- 3. Ταυτόχρονη εκτροπή:** Όταν δεχτεί κλήση από το door station, θα γίνει άμεση εκτροπή στο κινητό.
Σε αυτή την λειτουργία η οθόνη του monitor πάντα θα ανάβει και θα δείχνει την κάμερα του door station. Αν η κλήση απαντηθεί από το monitor, η εκτροπή θα τερματιστεί.

Για ενεργοποίηση της λειτουργίας εκτροπής:



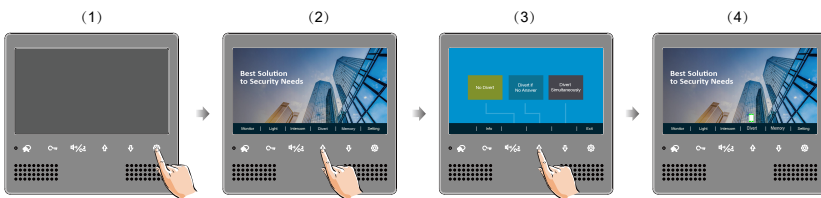

- (1) Όταν το monitor βρίσκεται σε κατάσταση αναμονής πατήστε το κουμπί  **Ρυθμίσεις**.
- (2) Πατήστε το κουμπί  **Πάνω** για να μπειτε στο μενού **Εκτροπής**.
- (3) Ακολουθείστε τις οδηγίες για επιλογή τρόπου λειτουργίας.
- (4) Αφού επιλεγεί η λειτουργία, επιστρέφει στο προηγούμενο μενού.



Σημείωση:

- * Στην μπάρα κατάστασης του κεντρικού μενού θα εμφανιστεί ένα  εικονίδιο.
- * Ο χρόνος χρήσης από κινητό είναι 90 δευτερόλεπτα.

Εμφάνιση QR code

- (1) Όταν το monitor είναι σε κατάσταση αναμονής πατήστε το κουμπί  **Ρυθμίσεις**.
- (2) Πατήστε το κουμπί  Πάνω για να μπείτε στο μενού **Εκτροπή**.
- (3) Πατήστε το κουμπί  **Ξεκλειδώματος** για να εμφανιστεί το QR code.
- (4) Πατήστε το κουμπί  **Ομιλίας/Monitor** για να αλλάξει το password.

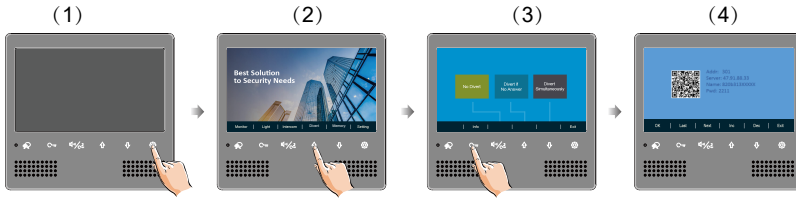

9. Download και ρύθμιση 2Easy APP

1. Περάστε από το scanner της συσκευής σας το QR code παρακάτω και κατεβάστε το 2Easy APP ή απλά ψάξτε στο store του κινητού σας "2Easy".



2. Επιτρέψτε στο "2Easy" πρόσβαση στο internet και στην κάμερα. Βρείτε το QR code του monitor (Εκτροπή → Πληροφορίες) και στο 2Easy APP πατήστε το κουμπί πάνω δεξιά "[]", κάντε το scan και πατήστε Save.

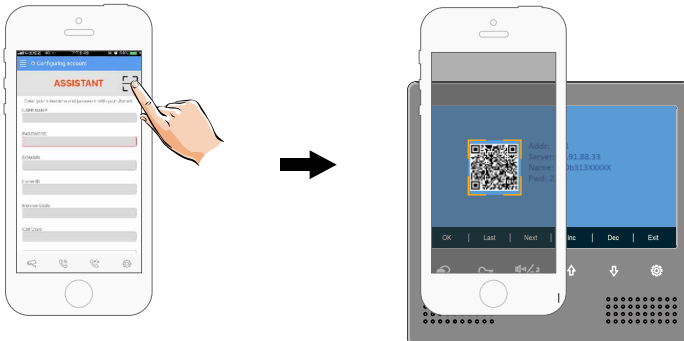

3. Απενεργοποίηση “IPV6” στο 2Easy APP

Οι περισσότεροι πάροχοι δεν υποστηρίζουν την IPV6 και για αυτό το λόγο θα πρέπει να την απενεργοποιήσετε ακολουθώντας τα παρακάτω βήματα:



Πατήστε εδώ για απενεργοποίηση

4. Μετά την σύνδεση στο SIP λογαριασμό στο 2Easy APP, ελέγξτε την μπάρα κατάστασης (status bar) ή πατήστε στο "Registered" για να κάνετε χειροκίνητη εγγραφή μέχρι να εμφανιστεί στο 2Easy APP:

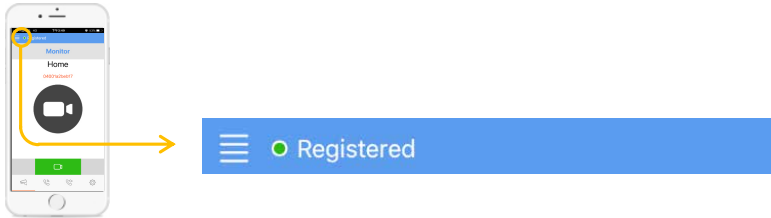



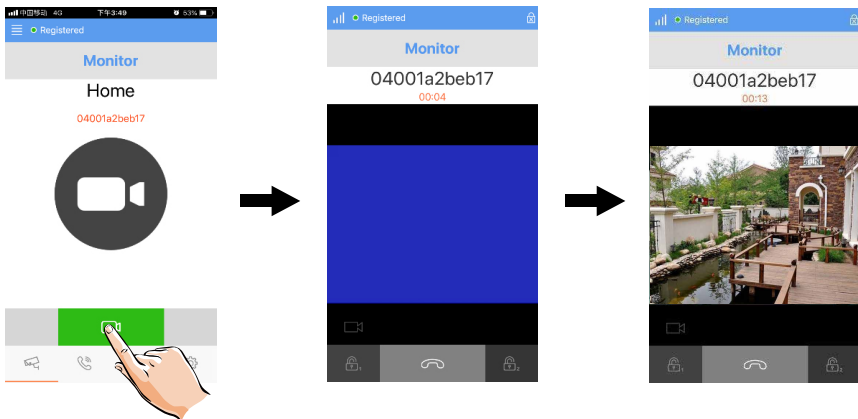

10. Παρακολούθηση του door station μέσω 2Easy APP

Στο 2Easy APP πατήστε στην επιλογή Monitor και περιμένετε μερικά δευτερόλεπτα. Η μπλε οθόνη σημαίνει ότι το monitor κάνει επιβεβαίωση του password και του κωδικού του monitor.







11. Βασικές Ρυθμίσεις

Ρύθμιση ήχου Door Station

- (1) Όσο το monitor είναι σε κατάσταση αναμονής πατήστε το κουμπί  **Ρυθμίσεις**.
- (2) Πατήστε το κουμπί  **Ρυθμίσεις** ξανά για να μπειτε στην ρύθμιση ήχου door station.
- (3) Με την χρήση των κουμπιών  /  **Πάνω/Κάτω** μπορείτε να επιλέξετε ήχο.







Ρύθμιση ήχου ενδοεπικοινωνίας

- (1) Όσο το monitor είναι σε κατάσταση αναμονής πατήστε το κουμπί  Ρυθμίσεις.
- (2) Πατήστε το κουμπί  **Ρυθμίσεις** 2 φορές για να μπειτε στην ρύθμιση ήχου ενδοεπικοινωνίας.
- (3) Με την χρήση των κουμπιών  /  **Πάνω/Κάτω** μπορείτε να επιλέξετε ήχο.







Ρύθμιση ήχου κουδουνιού

- (1) Όσο το monitor είναι σε κατάσταση αναμονής πατήστε το κουμπί  **Ρυθμίσεις**.
- (2) Πατήστε το κουμπί  **Ρυθμίσεις** 3 φορές για να μπειτε στην ρύθμιση ήχου κουδουνιού.
- (3) Με την χρήση των κουμπιών  /  **Πάνω/Κάτω** μπορείτε να επιλέξετε ήχο.







Ρύθμιση έντασης ήχου

- (1) Όσο το monitor είναι σε κατάσταση αναμονής πατήστε το κουμπί  **Ρυθμίσεις**.
- (2) Πατήστε το κουμπί  **Ρυθμίσεις** 4 φορές για να μπείτε στην ρύθμιση έντασης ήχου.
- (3) Με την χρήση των κουμπιών  /  **Πάνω/Κάτω** μπορείτε να επιλέξετε ένταση ήχου.









Επαναφορά εργοστασιακών ρυθμίσεων

- (1) Όσο το monitor είναι σε κατάσταση αναμονής πατήστε το κουμπί  **Ρυθμίσεις**.
- (2) Πατήστε το κουμπί  **Ρυθμίσεις** 5 φορές για να μπείτε στην επαναφορά εργοστασιακών ρυθμίσεων.
- (3) Πατήστε το κουμπί  /  **Πάνω ή Κάτω** για να κάνετε την επαναφορά.



Αλλαγή Ημερ/νίας και ώρας

- (1) Όσο το monitor είναι σε κατάσταση αναμονής πατήστε το κουμπί  **Ρυθμίσεις**.
- (2) Πατήστε το κουμπί  **Ρυθμίσεις** 5 φορές για να μπείτε στην επαναφορά εργοστασιακών ρυθμίσεων.
- (3) Πατήστε και κρατήστε πατημένο το κουμπί  **Ξεκλείδωμα** για 3 δευτερόλεπτα.
- (4) Με την χρήση των κουμπιών , ,  βάλτε τις ρυθμίσεις που θέλετε.

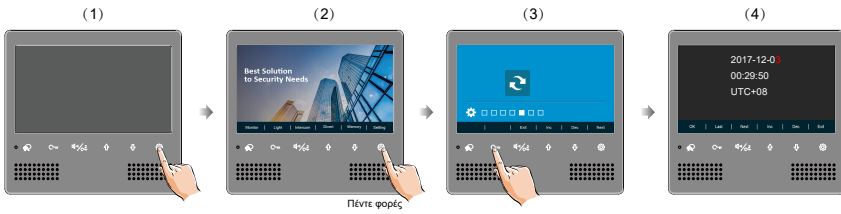

Προσαρμογή οθόνης και ήχου κατά την διάρκεια κλήσης

Κατά την διάρκεια κλήσης ή παρακολούθησης πατήστε το κουμπί **Ρυθμίσεις** και το μενού Προσαρμογής θα εμφανιστεί.

Με την χρήση των κουμπιών περιηγηθείτε στο μενού και προσαρμόστε την οθόνη σας.

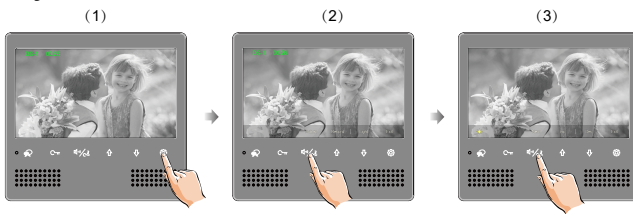

12. Ρυθμίσεις παραμέτρων οθόνης

Πώς να μπείτε στο μενού ρυθμίσεων εγκατάστασης



1. Πατήστε το κουμπί **Ρυθμίσεις**

2 Πατήστε το κουμπί **Ρυθμίσεις 6** φορές

3. Πατήστε και κρατήστε πατημένο το πλήκτρο **Ξεκλείδωμα**



4. Με την χρήση των πλήκτρων αυξήστε/μειώστε την τιμή που θέλετε να αλλάξετε. Πατήστε το πλήκτρο για να μεταβείτε στο επόμενο ψηφίο.

Για να καταχωρήσετε τον κωδικό ρύθμισης στο σύστημα, αφού τον πληκτρολογήσετε, πατήστε το κουμπί **Κλήση/2ο Ξεκλείδωμα (Επόμενο)** και θα εμφανιστεί στην οθόνη για λίγο η λειτουργία που επιλέξατε.

*Σημείωση: Πατήστε και κρατήστε πατημένο το κουμπί  **Ρυθμίσεις** για 3 δευτ. ενώ βρίσκεται σε κατάσταση αναμονής για να μεταβείτε στο μενού ρυθμίσεων εγκατάστασης (συντόμευση).

Πως να μάθετε τους κωδικούς ρυθμίσεων

Για να ρυθμίσετε τις παραμέτρους της οθόνης πρέπει να ξέρετε τους κωδικούς ρυθμίσεων.

1. Πατήστε το κουμπί  **Ξεκλειδώματος**(Βοήθεια) ενώ είστε το μενού ρυθμίσεων εγκατάστασης.
2. Χρησιμοποιήστε τα κουμπιά  για να δείτε τους κωδικούς.

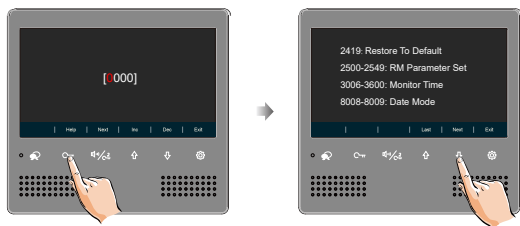

■ Κωδικός και Ρυθμίσεις

Κωδικός	Ρύθμιση	Κωδικός	Ρύθμιση
2419	Επαναφορά Ρυθμίσεων	8018-8020	Τύπος Βίντεο
2500-2549	Ρυθμίσεις παραμέτρων RM	8401-8499	Χρόνος Ξεκλειδώματος
3006-3600	Χρόνος Οθόνης	9015-9016	On/Off Ενδοεπικοινωνίας
8008-8009	Μορφή Ημερ/νιας	9017-9018	On/Off Μνήμης
8010-8011	Τρόπος ξεκλ/ματος: N.C./N.O.	9101-9104	Αριθμός Door Station
8012-8013	Μορφή Ώρας	9200-9216	Αριθμός Καμερών
8016-8017	Ρύθμιση Bypass	9300-9301	Off/On Λειτουργίας DJ401

Πως να ενεργοποιήσετε την λειτουργία DJ401

Με την χρήση των κουμπιών  εισάγετε τον αριθμό 9301 για να ενεργοποιήσετε την λειτουργία DJ401

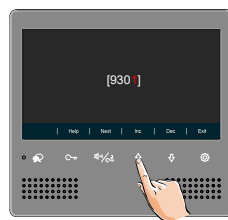

Κωδικός για ρύθμιση Master/Slave στα monitor

Συνολικά 4 monitor μπορούν να είναι συνδεδεμένα σε έναν χώρο, ένα master monitor και 3 slave monitors. Πρέπει πάντα να έχετε ένα master monitor.

Κωδικός: 8000 → Master Monitor.
Κωδικός: 8001 → Πρώτο Slave Monitor.
Κωδικός: 8002 → Δεύτερο Slave Monitor.
Κωδικός: 8003 → Τρίτο Slave Monitor.

Ρύθμιση Μορφής Ημερομηνίας και Ώρας

Το σύστημα προσφέρει 2 τύπους:

Κωδικός: 8008 για μορφή ημερομηνίας ως μήνας/ημέρα/χρονιά

Κωδικός: 8009 για μορφή ημερομηνίας ως ημέρα/μήνας/χρονιά

Κωδικός: 8012 για μορφή ώρας ως 12ωρη

Κωδικός: 8013 για μορφή ώρας ως 24ωρη

Ρύθμιση Slave monitor On

Εργασιασικά, όταν χτυπήσει το κουδούνι, τα master και slave monitors θα χτυπήσουν ταυτόχρονα αλλά μόνο στο master monitor θα ανοίξει η οθόνη. Αυτό μπορεί να αλλάξει ώστε να ανοίγει η οθόνη σε όλα τα monitor με τον κωδικό: 8006

Πατήστε το κουδούνι
στο door station



Με την ρύθμιση Monitor On όλες οι οθόνες θα ανοίξουν



Master monitor



#1st slave monitor



#2nd slave monitor



#3rd slave monitor

Ρυθμίσεις Ξεκλειδώματος

Τρόπος ξεκλειδώματος:

Υπάρχουν δύο τύποι ξεκλειδώματος:

1. N.C. : τύπος ξεκλειδώματος = 0 (εργασιασική ρύθμιση)
2. N.O. : τύπος ξεκλειδώματος = 1

Κωδικός: 8010 για τύπο ξεκλειδώματος 0

Κωδικός: 8011 για τύπο ξεκλειδώματος 1

Χρόνος Ξεκλειδώματος:

Ο χρόνος ξεκλειδώματος μπορεί να αλλάξει οποιαδήποτε στιγμή. Μπορεί να ρυθμιστεί από 1 έως 99 δευτερόλεπτα.

Κωδικός: 8401 έως 8499 για ρύθμιση χρόνου από 1 έως 99 δευτερόλεπτα.

■ Εισαγωγή στην σελίδα διευθύνσεων

Αλλάζοντας ένα από τα DIP Switch(1-5) ανοίγει η σελίδα Ρύθμισης Διευθύνσεων.

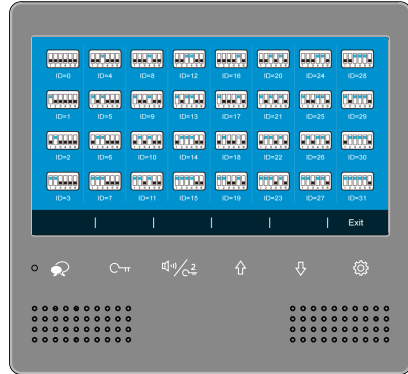
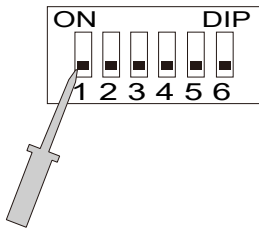

Ρύθμιση Κωδικού Χρήστη για το monitor

Κάθε διαμέρισμα θα πρέπει να έχει έναν Κωδικό Χρήστη για να αναγνωρίζεται στο σύστημα

- Τα Bit-1 έως Bit-5 (DIP Switches 1-5) χρησιμοποιούνται για την ρύθμιση του Κωδικού Χρήστη. Οι τιμές είναι από 1 έως 32 (δηλαδή μέχρι 32 διαφορετικά διαμερίσματα).
- Όταν υπάρχουν πολλά monitor σε ένα διαμέρισμα, θα πρέπει να έχουν τον ίδιο Κωδικό Χρήστη, και να ρυθμιστούν σαν Master/Slave.
- Το Bit-6 (DIP Switch 6) είναι διακόπτης τερματισμού γραμμής, το οποίο πρέπει να είναι στο ON όταν το monitor βρίσκεται στο τέλος της γραμμής(bus), αλλιώς πρέπει να είναι στο OFF.

Bit-6 ρύθμιση τερματισμού γραμμής:

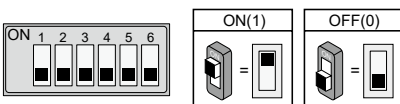

Bit state	Ρύθμιση	Bit state	Ρύθμιση
 ON 1 2 3 4 5 6	Monitor δεν είναι στο τέλος της γραμμής	 1 2 3 4 5 6	Monitor είναι στο τέλος της γραμμής

Bit state	Κωδικός Χρήστη	Bit state	Κωδικός Χρήστη	Bit state	Κωδικός Χρήστη
	Κωδικός=1		Κωδικός=12		Κωδικός=23
	Κωδικός=2		Κωδικός=13		Κωδικός=24
	Κωδικός=3		Κωδικός=14		Κωδικός=25
	Κωδικός=4		Κωδικός=15		Κωδικός=26
	Κωδικός=5		Κωδικός=16		Κωδικός=27
	Κωδικός=6		Κωδικός=17		Κωδικός=28
	Κωδικός=7		Κωδικός=18		Κωδικός=29
	Κωδικός=8		Κωδικός=19		Κωδικός=30
	Κωδικός=9		Κωδικός=20		Κωδικός=31
	Κωδικός=10		Κωδικός=21		Κωδικός=32
	Κωδικός=11		Κωδικός=22		

13. Συνδεσμολογία

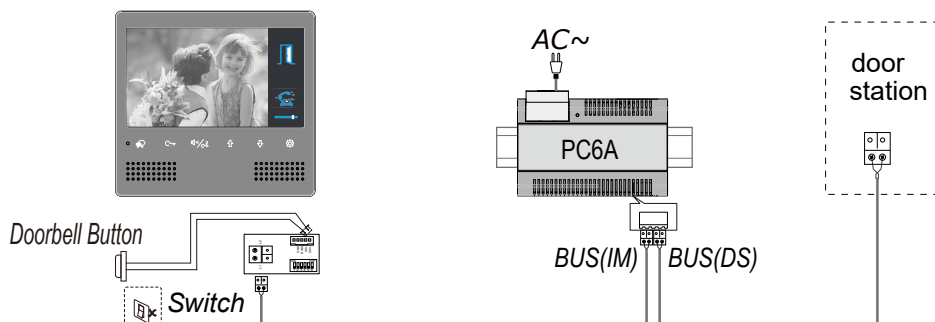

14. Προδιαγραφές

- Τάση για monitor: DC 20~28V
- Κατανάλωση: Standby 0.2W; Λειτουργία 6W
- Οθόνη monitor : 7 Inch digital color LCD
- Ανάλυση οθόνης: 800*3(R, G, B) x 480 pixels
- Σήμα βίντεο: 1Vp-p, 75Ω, CCIR standard 2
- Καλωδίωση: wires, non-polarity
- Διαστάσεις: 161(H)×173.5(W)×18(D)mm

15. Προφυλάξεις

- 1) Όλα τα κομμάτια θα πρέπει να προφυλάσσονται από χτυπήματα, πτώσεις κλπ.
- 2) Καθαρίστε την οθόνη με βαμβακερό πανί και με σαπουνόνερο και όχι με κάποιο καθαριστικό.
- 3) Υπάρχει περίπτωση παραμόρφωσης εικόνας αν το monitor είναι τοποθετημένο κοντά σε μαγνητικά πεδία πχ μικροκύματα, τηλεόραση, υπολογιστή κλπ.
- 4) Κρατήστε το monitor μακριά από υγρασία, μεγάλες θερμοκρασίες, σκόνη, καυστικά και οξειδωτικά αέρια για αποφυγή απρόβλεπτων βλαβών.

DT472/D7-V1

Ο σχεδιασμός και οι προδιαγραφές μπορεί να αλλάξουν χωρίς ειδοποίηση στον χρήστη. Δικαιώματα για ερμηνεία και πνευματικά δικαιώματα του manual έχουν διατηρηθεί.
